

■ 维护

(1) 产品在出厂前均经过严格检验和质量控制，如发现工作不正常，怀疑内部模块有故障，请及时同最近的代理商或直接与技术支持热线联系；

(2) 产品从发货之日起五年以内，正常使用过程中出现产品质量问题均由辰竹免费维修。

隔离温度变送器

CZWB110.H  
CZWB120.H  
CZWB130.H



使用产品前请仔细阅读本使用说明书，并请妥善保管

⚠ 注意

- 请核对产品外包装、产品标签的型号、规格是否与订货合同一致；
- 产品安装、使用前应仔细阅读本说明书；若有疑问，请与辰竹技术支持热线**400 881 0780**联系；
- 仪表供电**24V**直流电源，严禁使用**220V**交流电源；
- 严禁私自拆装仪表，防止仪表失效或发生故障。

上海辰竹仪表有限公司

SHANGHAI CHENZHU INSTRUMENT CO.,LTD.



辰竹官方微信

地址：上海市民益路201号漕河泾开发区松江新兴产业园6号楼  
 邮编：201612 总机：021-64513350 传真：021-64846984  
 销售服务：021-64513350 技术支持：400 881 0780  
 邮箱：chenzhu@chenzhu-inst.com  
<http://www.chenzhu-inst.com>

## 概述

隔离温度变送器，将现场的热电偶（TC）或热电阻（RTD）信号经数字线性化处理，转换成与温度成线性的4~20mA电流隔离输出。变送器热电阻输入时具有传感器断线报警和短路报警指示功能，热电偶输入时有传感器断线报警功能和自动冷端补偿功能。可通过专用软件或HART手操器对变送器进行量程、分度号等参数组态。

CZWB110.H: 热电阻输入

CZWB120.H: 热电偶输入

CZWB130.H: 热电阻，热电偶输入

## 主要技术参数

供电电压：Ue (1+，2-) 12~30V DC

输入：见下“输入信号与量程范围一览表”

信号类型	量程范围	最小量程	转换精度	
热电偶	T	-200℃ ~ +400℃	50℃	0.5℃/0.1%
	E	-200℃ ~ +900℃	50℃	0.5℃/0.1%
	J	-200℃ ~ +1200℃	50℃	0.5℃/0.1%
	K	-200℃ ~ +1372℃	50℃	0.5℃/0.1%
	N	-200℃ ~ +1300℃	50℃	0.5℃/0.1%
	R	-40℃ ~ +1768℃	500℃	1.5℃/0.1%
	S	-40℃ ~ +1768℃	500℃	1.5℃/0.1%
	B	+320℃ ~ +1820℃	500℃	1.5℃/0.1%
毫伏信号	-100mV ~ +100mV	10mV	20uV/0.1%	
热电阻	Pt100	-200℃ ~ +850℃	20℃	0.2℃/0.1%
	Cu50	-50℃ ~ +150℃	20℃	0.2℃/0.1%
	Cu100	-50℃ ~ +150℃	20℃	0.2℃/0.1%
电位器	0k ~ 5k	1k	±0.1%	
	0k ~ 10k	1k	±0.1%	

说明：

1. 输出精度的“%”是相对于设定的量程范围，应用时取量程误差与绝对误差的较大值；
2. 三线制热电阻输入时，允许导线电阻最大值50Ω
3. 热电偶输入时，转换精度不包括冷端补偿误差。补偿导线每增大100Ω，冷端误差增加0.2℃。
4. B型热电偶输入时，温度量程下限需大于680℃，才能保证满足精度指标。
5. 电位器、毫伏信号需定制。

输出：电流：4~20mA；负载电阻：R<sub>L</sub> ≤ (U<sub>e</sub> - 12) / 0.021Ω

报警指示：下限溢出报警，输出电流3.6mA；

上限溢出，输出电流20.8mA；

短路报警，输出电流3.5mA；

断线报警，输出电流23mA

温度漂移：0.01%F.S./℃

冷端补偿：±1℃(补偿范围：-20℃ ~ +60℃)

响应时间：700ms达到最终值的90%

电磁兼容性：符合GB/T 18268(IEC 61326-1)

绝缘强度：1500V AC, 1分钟(输入、输出之间)

绝缘电阻：≥100MΩ；500V DC(输入、输出之间)

重量：约45g

## 使用环境

(1) 周围环境中不得有强烈振动、冲击以及大电流和火花等电磁感应影响，空气中应不含有对铬、镍、银镀层起腐蚀作用的介质，应不含有易燃、易爆的物质；

(2) 连续工作温度：-40℃ ~ +85℃；

(3) 贮存温度：-40℃ ~ +85℃；

(4) 相对湿度：10%~90%。

## 应用

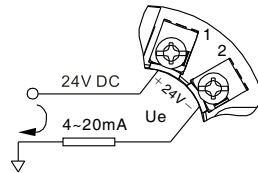

注：1. 二线制热电阻输入时，必须将端子3、4短接；

2. 三线制热电阻输入时，三根导线阻值应尽可能相同，否则会增大测量误差。

热电偶

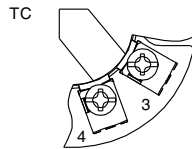

二线制热电阻

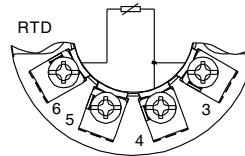

三线制热电阻

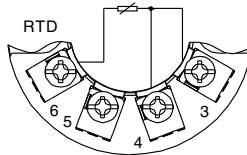

四线制热电阻

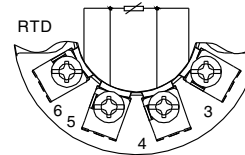

## 外形尺寸

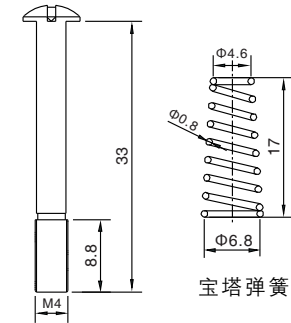
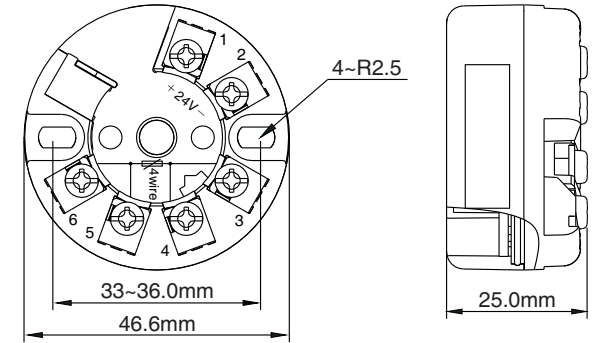

宝塔弹簧

安装螺丝

## 组态软件HART CONFIG

HART CONFIG软件用于对本产品进行组态，可组态参数有：分度号、RTD接线方式、量程上限、量程下限等。

也可通过HART手操器对本产品进行组态和量程设置。

变送器与PC机的连接使用制造商提供的专用通讯线。

备注：客户如需使用WIN7操作系统，请与客服联系！